



Жоғары қысымды аппарат

Аппарат высокого давления

KZ Пайдалану және қызмет көрсету бойынша нұсқаулық 4-14

RU Руководство по эксплуатации 15-25

HPW 165

HPW 185

Сервистік қызмет көрсету

Бұйымға техникалық қызмет көрсетумен байланысты барлық мәселелер бойынша мамандандырылған сервистік орталықтарға хабарласыңыз. Бұйымды жөндеу және техникалық қызмет көрсетуге уәкілетті сервистік орталықтары туралы толық ақпарат:

- alteco.hk сайтында орналасқан

Қосымша ақпаратты сатушыдан немесе біздің Астана қаласындағы ақпараттық желі бойынша ала аласыз:

- **7 (7172) 55 44 00**
- service@alteco.hk



QR-кодты сканерлеп немесе сілтеме бойынша сервис орталықтарының мекен-жайлары мен сіздің еліңіздегі бірыңғай байланыс-орталығының телефон нөмері туралы ақпарат ала аласыз: <https://alteco.hk/info/service.html>

Сервисное обслуживание

По всем вопросам, связанным с техобслуживанием изделия, обращайтесь в специализированные сервисные центры. Подробная информация о сервисных центрах, уполномоченных осуществлять ремонт и техническое обслуживание изделия, находится на сайте:

- alteco.hk

Дополнительную информацию Вы можете получить у продавца или по нашей информационной линии в г. Астана:

- **7 (7172) 55 44 00**
- service@alteco.hk

Информацию об адресах сервисных центров, а также номер телефона единого контакт-центра в вашей стране можно узнать, отсканировав QR-код или ссылке: <https://alteco.hk/info/service.html>



Қауіпсіздік шаралары

- Электр айыры желілік розеткаға сәйкес келуі қажет. Жуғыштағы кернеу розеткадағы кернеуге сәйкес келетіндігіне көз жеткізіңіз. Жуғыштың электр айырын тек қана жерге тұйықталған жалғасуы бар розеткаға ғана қосу қажет.
- Құралды ешқашан электр қуат беру бауысымынан ұстап жүрмеңіз. Баусымды розеткадан алып тастау мақсатында жұлқымаңыз. Баусымды жоғары температураның, майлайтын материалдары мен үшкір шеттері бар заттардың әсерінен қорғаңыз.
- Қуат беретін электр кабелінің шамадан тыс қызып кетуін болдырмау мақсатында оны толығымен тарқату қажет. Ұзартқышты қолдану кезінде сымдардың қимасын ескеріңіз. Сымдардың қимасы жуғыштың тұтыну қуатына сәйкес болуы тиіс:
- Қимасы 1.0 мм² болғанда 12.5 м-аспайтын
- Қимасы 1.5 мм² болғанда 20.0 м-ден аспайтын
- Қимасы 2.5 мм² болғанда 30.0 м-ден аспайтын
- Жуғышты қуат беру желісіне тиісті номиналдағы қорғаныстық ажырату құрылғысы арқылы қосу қажет (максималды жылыстау тогы 3 Ом).
- Құралдың бетінде көзге көрінетін ақаулардың бар болуын, сонымен қатар барлық тетіктер мен функциялардың дұрыс жұмыс жасауын тексеріңіз.
- Егер қандай да бір бөлшектерге зақым келтірілсе, оларды құралға қызмет көрсету және жөндеу орталығында ауыстыру қажет.
- Жуғыш таза сумен жұмыс істеуге арналған. Лас су немесе механикалық қосындылары бар су жуғыштың ресурсын төмендетіп, оның бұзылуына әкеліп соғады, бұл кепілдеме жағдайына жатпайды. Су айдындарынан суды алған кезде жуғыштың алдына ақтап тазарту сүзгісін орнатыңыз.
- Қоршаған ауа температурасы теріс болғанда ішінде су бар жуғышты қалдырмаңыз. Жуғыштың ішінде қатып қалған су сорғының бұзылуына әкеліп соғады, бұл кепілдеме жағдайына жатпайды.
- Жуғыштан шығатын су ағыны жоғары қысыммен шашырайды. Сондықтан су ағынын адамдар немесе жануарларға қарай бағыттамаңыз.
- Жуудың алдында су ағыны Сіз жууды қалайтын заттың бетіне зиян келтірмейтініне көз жеткізіңіз.
- Жуғыштың жұмыс қалпы тік. Тік қалпында болмаған жуғышпен жұмыс істеуге тыйым салынады.
- Қоршаған ауа температурасы теріс болған кезде жуғышты пайдалануға тыйым салынады. Бұл судың қатып қалуы мен сорғының істен шығуына әкеліп соғуы мүмкін, бұл кепілдеме жағдайына жатпайды.
- Жеке қорғаныс құралдарын қолданыңыз (көзілдірік, қорғаныс аяқ киімі мен киім).

- Қондырмаларды реттеу немесе ауыстырудың алдында жуғышты электр желісінен ажыратып тастаңыз.
- Сіз шаршағанда, алкогольдік мастану күйінде немесе зейін деңгейін төмендететін дәрілік заттарды қабылдағаннан кейін жуғышпен жұмыс жасамаңыз.
- Жуғышпен жұмыс жасаған кезде орнықты дене қалпын сақтаңыз. Жиылмалы басқыш (сатыны) қолданған кезде оның берік бекітілгеніне көз жеткізіңіз. Мүмкіндігіңізше Сізге сақтық жасап тұратын көмекшімен бірге жұмыс жасаңыз.
- Жуғыштың құрылмасына өзгерістер енгізуге тыйым салынады. Жөндеу жасағанда тек ALTECO авторизацияландырылған қызмет көрсету орталықтарында және тек түпнұсқа бөлшектерін қолданумен жүргізу қажет.
- Тек қана ALTECO түпнұсқа бөлшектерін қолданыңыз.

Шекті күй-жайдың критерийлері.



Назар аударыңыз! Жуғыштың жұмысы кезінде бөтен шулар пайда болғанда, электр кабелінің оқшаулануына зақым келтірілсе, корпустың механикалық зақымдалуы кезінде жуғышты дереу сөндіріп, авторизацияландырылған қызмет көрсету орталығына жүгіну қажет.



Назар аударыңыз! Ағытқыш тетігі басылған (off) қалпындағы жуғышпен 1 (бір) минуттан артық жұмыс істеуге **ТЫЙЫМ САЛЫНАДЫ**: бұл температураның жоғарылауына және сорғының зақымдалуына әкеліп соғуы мүмкін.

- Жоғары қысымды осы жуғыш ыстық суды айдап қотаруға арналмаған. Оны ешқашан ыстық су көзіне қоспаңыз, себебі бұл сорғыны пайдалану мерзімін айтарлықтай қысқартады.

Құрылманы пайдалану аясы және сипаттамасы

Жоғары қысым жуғышы автомобильдер мен кез келген басқа техниканы, террасаларды, жаяужол тақтасы мен қасбеттік тақтасын, ғимараттардың қасбеттерін, жууға, сондай-ақ жаңбыр ағындыларын тазарту үшін арналған.

ALTECO жуғышы өздігімен соратын болып табылады және су құбырынан да, су толытырылған ыдыстан да суды алуы мүмкін.

ALTECO жуғышы тұрмыстық мақсатта пайдалануға арналған.

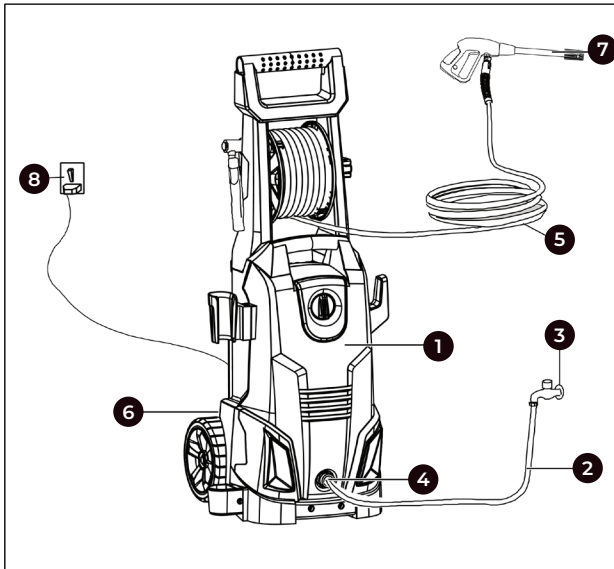

- | | |
|---|--------------------------|
| 1. Жоғары қысымды жуғыш | 5. Жоғары қысым шлангісі |
| 2. Су жеткізу шлангісі (жиынтыққа кірмейді) | 6. Судың шығу орны |
| 3. Су тартқыш шүмек | 7. Бүріккіш |
| 4. Судың кіру орны | 8. Электр қуат розеткасы |

Техникалық сипаттамалар

Характеристики	HPW 125	HPW 145
Қуаттылығы, Вт	2000	2200
Номиналды өнімділігі, л/мин	6.0	6.3
Максималды өнімділігі, л/мин	7.5	7.8
Номиналды қысым, бар	100	110
Максималды қысым, бар	150	165
Су температурасы (макс.), °C	40	40
Шланг ұзындығы, м	5	5
Кабель ұзындығы, м	5	5
Қорғаныс дәрежесі	IPX5	IPX5
Желі кернеуі, В	220	220
Жиілігі, Гц	50	50

Аппаратты пайдалану

Электр қуат көзі

- Қолданылатын электр қуатының көзі бұйымның нәлінде көрсетілген электр қуаты көзіне қойылатын талаптарға сәйкес келуіне көз жеткізіңіз.
- Ажыратып қосқыш «Сөндірулі» қалпында екендігіне көз жеткізіңіз. Егер сіз штепсельді розеткаға қосып, ал ажыратып қосқыш «Қосулы» күйінде болса, құрал дер кезінде жұмыс істей бастайды, бұл жарақат алу қауіпін төндіреді.

Ұзартқыш

Жұмыс алаңы электр қуат көзінен алыстатылған кезде ұзартқышты пайдаланыңыз. Ұзартқыштағы көлденең қиманың талап етілетін ауданы болып, берілген қуат құралының жұмысын қамтамасыз етуі тиіс. Ұзартқышты нақты қолдану үшін қажет болған ұзындыққа ғана тарқатыңыз.

Жұмысқа дайындық

Жуғышты қаптамадан шығарып алыңыз, онда механикалық зақымданулардың болмауын және жинақталуын тексеріңіз.

- Жоғары қысымды шлангіні жуғыштан қысыммен шығатын су ағынына жалғаңыз.
- Бүрку тұтқасын шлангіге қосыңыз. Жуғышты қосар алдында шланг толығымен тарқатылғанына көз жеткізіңіз. Жұмыс жасап жатқан жуғыш кезінде сымның түйінделуіне ЖОЛ БЕРМЕҢІЗ.
- Пайдаланғыңыз келетін саптаманы немесе керек-жарақты салыңыз.
- Жуғышты су және электр көздеріне қосыңыз.



Назар аударыңыз! Су тазалаудың сүзгісін қолданбай жуғышты пайдалану жуғыш сорғысының тез істен шығуына әкеледі, бұл кепілдеме жағдайына жатпайды.

Ағынды реттеу

Кейбір қондырмаларда шашырату бұрышы шүмектің айналуы арқылы реттелуі мүмкін. Бұл жіңішке әрі мықты ағынды алу үшін 0°-тан және ауқымды ағынды алу үшін 60°-қа дейін шүмекті бұру арқылы ағынның көлемін таңдауға мүмкіндік береді.

Мықтылығы жоғары жіңішке ағын тазартылатын заттың бетіне үлкен күшпен әсер етеді, бұл шағын беттерле тереңдікке өңдеуді жасауға мүмкіндік береді. Алайда, осындай ағын кейбір заттардың бетіне зиян келтіруі мүмкін, сондықтан оны абайлықпен қолдану қажет.

Кең ағын үлкен көлемді беттерді тамаша өңдеуге мүмкіндік береді, бұл ретте оның зақымдану қаупін азайтады. Кең ағын, сондай-ақ заттың бетін тезірек тазалауға мүмкіндік береді.

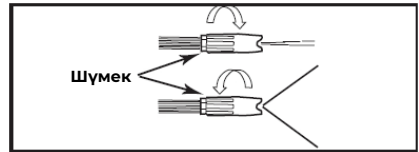

Шүмектегі ағынның көлемін баптау (кейбір шүмектерде қарастырылмаған)

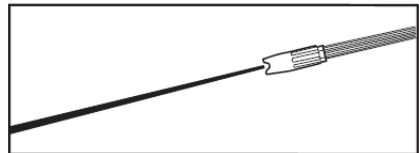

Жіңішке әрі мықты су ағыны

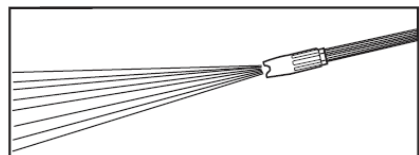

Кең ағын

Шүмекті тазалау

Толық немесе ішінара зақымдалған шүмек су шығынын айтарлықтай төмендетуге және бүрку кезінде жуғыштың дірілдеуіне әкелуі мүмкін. Шүмекті тазалау үшін:

- Жуғышты ажыратып, оны розеткадан алып тастаңыз.

- Су берілісін тоқтатыңыз. Ағытқыш тетікке екі-үш рет басып шлангіні үрлеп тазартыңыз.
- Бүріккіштен қондырма құбырын ажыратыңыз.
- Шүмекті «тар ағын» қалпына дейін бұраңыз.
- Түйреуіш немесе түзулетілген қағаз қыстырғышын шүмектің тесігіне кіргізіп, оның көмегімен зақымдануды тазартыңыз.
- Түйреуішті шүмектің тесігіне кіргізіп, зақымдалуды жойыңыз

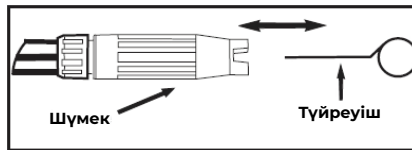

Жуғыштың су құбырынан жұмысы



Назар аударыңыз! Су температурасы 40°C-тан аспауы тиіс.

- Соратын шлангіні су құбырына қосыңыз.
- Шлангінің кеңес берілетін ұзындығы 25 метрге дейін болуы тиіс. Су берілісін қосыңыз.



Назар аударыңыз! Шлангінің ішінде құм немесе лас болмауына көз жеткізіңіз.

Жуғыштың ішіне кір түспес үшін, жуғышқа қосар алдында суды шланг арқылы өткізіңіз.

Жуғыштың сору режиміндегі жұмысы

Жуғыш су айдындары мен сұйыққұймалардан суды тарту режимінде жұмыс істеуі мүмкін. Бұл үшін соратын шлангінің ұзындығы диаметрі $\frac{3}{4}$ болған кезде **2 метрден аспауы тиіс**, ал жуғыш су бетінен **0.5 метрден жоғары емес** орналасуы қажет.



Назар аударыңыз! Жуғышты қысымсыз су көзіне қосқан кезде, кірдің жуғышқа түсуіне жол бермеу үшін суды сүзгілеудің қосымша құралдарын қолданыңыз.

- Жоғары қысымды шлангты шығару штуцерінен ажыратыңыз.
- Енгізу сүзгісінің болуын тексеріп, соратын шлангты енгізу штуцеріне берік бекітіңіз.
- Ажыратқышты «Қосулы» күйіне ауыстырып, жуғышты қосыңыз.
- Шығару штуцерінен су ағының біркелкі шығуын күтіңіз.

- Жуғышты өшіріп, тапаншаға баратын жоғары қысым шлангісін жуғышқа қосыңыз.
- Жуғышты қайтадан іске қосып, тапаншаның шүріппесін басыңыз.

Реттелетін бүріккіш

Алдымен бүріккішті өшіріңіз. Бүріккіштің ұшын ұстап тұрып, оның алдыңғы бөлігін сағат тілімен бұраңыз. Бүріккіштен конустық пішінді ағыс беріледі (2 сурет). Егер бүріккіштің алдыңғы бөлігін сағат тіліне қарсы бұрасаңыз, су тік ағыспен беріледі (1 сурет).

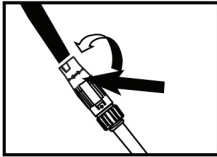

1 сурет

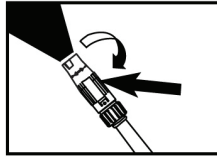

2 сурет

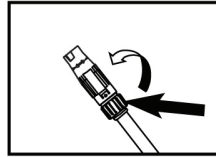

3 сурет

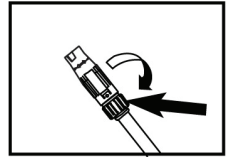

4 сурет

Бүріккіштің қысымын реттеу (жоғары/төмен)

Жоғары қысымды пайдалану:

Шаппаны босатыңыз және судың шашырауы толығымен тоқтағанына көз жеткізіңіз. Бүріккіштің ұшын сағат тіліне қарсы бұраңыз (4 сурет). Енді шаппаға басқан кезде бүріккіш жоғары қысымды су береді. Жоғарғы бөлігін қайтадан бұраңыз.

Төмен қысымды пайдалану:

Шаппаны босатыңыз және судың шашырауы толығымен тоқтағанына көз жеткізіңіз. Бүріккіштің ұшын сағат тілімен бұраңыз (3 сурет). Енді шаппаны басқан кезде бүріккіш төмен қысымды су береді.



АБАЙЛАҢЫЗ: жоғары және төмен қысым құралдың ұшындағы бөлікті бұру арқылы таңдалады. Қысымды таңдау кезінде бүріккіш толық жабық жағдайда болуы тиіс.

Жуғыш заттарды пайдалану:

Жуғыш затты ыдысқа құйыңыз. Реттелетін бүріккіш түтікті төмен қысым режиміне орнатыңыз. Жуу құралын беруді бастау үшін шаппаны басыңыз.

Аппаратқа қызмет көрсету



Назар аударыңыз! Жинақтау, баптау, жөндеу немесе қызмет көрсетуге байланысты қандай да бір іс-әрекеттерді орындау алдында қуат кабелінің айырын розеткадан міндетті түрде суырып тастау қажет.

Ұсыныстар

- Аппаратты таза күйінде ұстаңыз!
- Құралдың пластмассадан жасалған бөлшектерін тазалау үшін қандай-да бір күйдіргіш заттарды пайдалануға тыйым салынады.
- Жұмыс аяқталғаннан кейін, шаңды кетіру және қозғалтқыш корпусындағы желдету саңылауларын тазалау үшін құралды сығылған ауамен үрлеп тазарту керек. Тұрақты ластануды сабынды суға батырылған жұмсақ ылғалды матаның көмегімен кетіруге кеңес беріледі.
- Электр қозғалтқышының көмір щеткаларының күйін жүйелі түрде бақылаңыз (ластанған немесе қатты тозған щеткалар ұшқындардың көп болуын және құрал шпинделінің айналу жиілігінің азаюын, сондай-ақ құралдың істен шығуына себеп болуы мүмкін).
- Жуғыштың кірісінде орнатылған суды тазалау сүзгісін мезгіл-мезгіл тазалаңыз. Сүзгіні тазалау үшін су ағысын немесе жұмсақ щетканы пайдаланыңыз.
- Жуғыштың қауіпсіздігі мен сенімді жұмысын қамтамасыз ету мақсатында жөндеу немесе баптауды ALTECO авторизацияландырылған қызмет көрсет орталықтарында жүргізу қажет.

Болжалды ақаулықтар және оларды жою әдістері

Ақаулық	Болжалды себебі	Жоюға арналған іс-әрекеттер
Сорғы белгіленген қысымға жетпейді	Бүріккіштің тозып кетуі	ALTECO сервистік орталығына жүгініңіз
	Су сүзгісінің ластануы	Сүзгіні тазартыңыз
	Жеткіліксіз сумен қуаттандыру	Су құбыры шүмегін толық ашыңыз/ соратын шлангты қысқартыңыз немесе ыдыстан өздігінен сорған кезде сору биіктігін азайтыңыз.
	Ауаның саңылаулық тартылуы	Қосылыстарды бітеулікке тексеріңіз

Ақаулық	Болжалды себебі	Жоюға арналған іс-әрекеттер
Қысымның кенет өзгеруі	Су сүзігісінің ластануы	Сүзгіні тазартыңыз
	Кіру кезінде температураның жоғары болуы	Су температурасын 40°C-тан төмен азайтыңыз
	Бүріккіштің зақымдалуы	Бүріккішті тазартыңыз
Қозғалтқыш гуілдейді, бірақ жуғыш жұмыс істемейді	Желінің жеткіліксіз кернеуі	Желі кернеун тексеріңіз
	Қуат беру кабелі ұзындығы тым ұзын (50 м-ден асатын)	Ұзартқыштың сипаттамаларын тексеріңіз
	Жуғыштың ұзақ уақыт бойы іске қосылмауы	ALTECO қызмет көрсету орталығына жүгініңіз
	Жуғыштың бұзылуы	ALTECO қызмет көрсету орталығына жүгініңіз
Электр қозғалтқышы іске қосылмай жатыр	Желідегі кернеудің жоқ болуы	ALTECO қызмет көрсету орталығына жүгініңіз
	Жуғыштың ұзақ уақыт бойы іске қосылмауы	ALTECO қызмет көрсету орталығына жүгініңіз
	Жуғыштың бұзылуы	ALTECO қызмет көрсету орталығына жүгініңіз
Судың жайылып кетуі	Сорғының тығыздаушы төсеніштерінің тозуы	ALTECO қызмет көрсету орталығына жүгініңіз
	Шлангілердің қосылыстары бітелмеген	Қосылыстарды бітелгендігіне тексеріңіз
Жоғары шу деңгейі	Кірістегі судың жоғары температурасы	Су температурасын 40°C-тан төмен азайтыңыз
Майдың құйылып кетуі	Тығыздаушы төсеніштердің тозып кетуі	Қызмет көрсету орталығына жүгініңіз
Тапаншаның шүріппесіне басқан кезде жуғыш іске қосылмайды немесе шығу кезіндегі төмен қысым	Бүріккіштің ластануы	Бүріккішті тазалаңыз
Құту режимінде жуғыш қозғалтқышы қайта іске қосылады	Шлангтардың қосылыстарында саңылаулар бар	Қосылыстарды бітелгендігіне тексеріңіз
	Тапаншаның клапанынан су ағып кетуде	Тапаншаны ауыстырыңыз
	Сорғыдағы тығыздаушы төсемдерінің тозып кетуі	ALTECO қызмет көрсету орталығына жүгініңіз

Кепілдік шарттары

Кәсіби қолдануға арналмаған. Тұтынушы құралды сақтау мен пайдалану ережелерін сақтаған жағдайда, өндіруші кәсіпорын құралдың сатып алған күннен бастап 12 айдың ішінде үздіксіз жұмысына кепілдік береді.

Егер кепілдік мерзімінің ішінде құралдың бұзылуы өндірушінің кесірінен болса – өндіруші зауыт кепілдік бойынша жөндеуді іске асырады.

Келесі жағдайларда кепілдік бойынша жөндеу жүргізілмейді және шағымдар қабылданбайды:

- кепілдеме куәлігінде сатушы ұйымның мөртабаны және сатылған күннің жоқ болуы
- құралдың тасымалдау және пайдалану кезіндегі зақымдалуы
- пайдалану талаптарының сақталмауы
- кепілдік мерзімінің өтіп кетуі немесе сақтау шарттарының бұзылуы

Электр құралын сақтау және кәдеге жарату ережелері

Сақтау

Құралды арнайы қаптамада (кейсте) немесе ластанудан, зақымданудан, ылғалдың әсерінен, тікелей күн сәулесінен, жоғары температурадан немесе олардың күрт өзгеруінен қорғауды қамтамасыз ететін өзге де тәсілмен сақтау және тасымалдау ұсынылады.

Сақтау, қызмет ету мерзімдері. Ресурс және кәдеге жарату

- Бұйымды сақтау мерзімі осы пайдалану жөніндегі нұсқаулықта көрсетілген сақтау шарттары сақталған кезде 10 (он) жылды құрайды. Сақтау мерзімі бұйым шығарылған күннен бастап есептеледі. Осы мерзім аяқталғаннан кейін бұйымның техникалық жай-күйіне қарамастан сақтау тоқтатылуы және бұйымның техникалық жай-күйін тексеру, жөндеуге жіберу немесе кәдеге жарату туралы және жаңа сақтау мерзімін белгілеу туралы шешім қабылдануы тиіс. Дайындалған күні құралдың заттаңбасында көрсетілген.
- Бұйымның қызмет ету мерзімі сақтау шарттары мен пайдалану ережелері, сондай-ақ осы пайдалану жөніндегі нұсқаулықта көрсетілген құралды құрастыру мен монтаждаудың дұрыстығы сақталған кезде 3 (үш) жылды құрайды. Қызмет ету мерзімі бұйым сатылған күннен бастап есептеледі.

- Қызмет ету мерзімі аяқталғаннан кейін немесе белгіленген ресурсқа қол жеткізгеннен кейін құрал пайдаланылмауы және осы құралды кәдеге жарату жүзеге асырылатын Еуразиялық Экономикалық Одаққа мүше мемлекеттің аумағында қолданылатын нормалар мен ережелерге сәйкес қоршаған ортаға экологиялық залал келтірмей кәдеге жаратылуы тиіс.
- Құралды және жиынтықтаушы тораптарды кәдеге жарату, кейіннен екінші рет өңдеу кезінде қайта балқыту немесе пайдалану үшін оны толық бөлшектеуден және кейіннен материалдар мен заттарды түрлері бойынша сұрыптаудан тұрады.
- Осы құрал және жиынтықтаушы тораптар қоршаған орта мен адам денсаулығы үшін қауіпсіз материалдар мен заттардан жасалған. Дегенмен, қоршаған ортаға теріс әсерді болдырмау үшін, құралды пайдалану аяқталғаннан кейін (қызмет ету мерзімінің аяқталуы) немесе оның одан әрі пайдалануға жарамсыздығы үшін, құрал металл сынығы мен пластмассаларды қайта өңдеу бойынша қабылдау бекеттеріне тапсырылуға жатады.

Меры безопасности

- Электрическая вилка должна соответствовать сетевой розетке. Убедитесь, что напряжение мойки соответствует напряжению в розетке. Электрическую вилку мойки необходимо подключать только к розетке, имеющий контакт заземления.
- Никогда не переносите инструмент, удерживая его за шнур электропитания. Не дергайте за шнур с целью вынуть вилку из розетки. Оберегайте шнур от воздействия высоких температур, смазочных материалов и предметов с острыми краями.
- Электрокабель питания необходимо полностью размотать во избежание перегрева. При использовании удлинителя учитывайте сечение проводов. Сечение проводов должно соответствовать потребляемой мощности мойки:
 - 1.0 мм² не более 12.5 м
 - 1.5 мм² не более 20.0 м
 - 2.5 мм² не более 30.0 м
- Подключать мойку к электросети питания необходимо через устройство защитного отключения (максимальный ток утечки 3 Ома) соответствующего номинала.
- Проверьте, имеются ли видимые повреждения на корпусе инструмента, а также исправность всех функций и механизмов.
- Если какие-либо части повреждены, их следует отремонтировать или заменить в авторизированном центре обслуживания и ремонта инструмента.
- Мойка предназначена для работы с чистой водой. Грязная вода или вода с механическими примесями снижает ресурс мойки и приводит к ее поломке, что не является гарантийным случаем. При заборе воды из водоемов устанавливайте перед мойкой фильтр тонкой очистки.
- Не оставляйте мойку с водой при отрицательной температуре окружающего воздуха. Замерзшая внутри мойки вода приведет к разрушению помпы, что не является гарантийным случаем.
- Струя воды из мойки выходит под высоким давлением. Не направляйте струю на людей и животных.
- Перед началом мойки убедитесь, что, струя не повредит поверхность, которую вы хотите помыть.
- Рабочее положение мойки вертикальное. Запрещается работать с мойкой в положении, отличном от вертикального.
- Запрещается эксплуатировать мойку при отрицательной температуре окружающего воздуха. Это может привести к замерзанию воды и выхода из строя помпы, что не будет являться гарантийным случаем.

- Используйте средства индивидуальной защиты (очки, защитная обувь и одежда).
- Перед регулировкой или сменой насадок отключайте мойку от электросети.
- Не работайте с мойкой в состоянии усталости, алкогольного опьянения или после приема лекарственных препаратов, снижающих концентрацию внимания.
- При работе с мойкой сохраняйте устойчивое положение. При использовании стремянки (лестницы) убедитесь в ее надежном закреплении. При возможности работайте с помощником, который сможет Вас подстраховать.
- Запрещается вносить изменения в конструкцию мойки. Ремонт необходимо производить только в авторизованных сервисных центрах ALTECO с использованием оригинальных запасных частей.
- Используйте только оригинальные аксессуары ALTECO.

Критерии предельного состояния.



Внимание! При возникновении посторонних шумов при работе мойки, повреждений изоляции электрокабеля, механических повреждений корпуса необходимо немедленно выключить мойку и обратиться в авторизованный сервисный центр.



Внимание! ЗАПРЕЩАЕТСЯ работать с мойкой при отжатом спусковом рычаге (off) более 1 (одной) минуты: это приведет к повышению температуры и может повредить насос

- Данная мойка высокого давления не предназначена для перекачки горячей воды. Никогда не подключайте ее к источнику горячей воды, так как это значительно сократит срок эксплуатации насоса.

Область применения и описание конструкции

Мойка высокого давления предназначена для мойки автомобилей и любой другой техники, террас, тротуарной и фасадной плитки, фасадов зданий, а также для прочистки дождевых сливов.

Мойка ALTECO является самовсасывающей и может забирать воду, как из водопровода, так и из емкости с водой.

Мойка ALTECO предназначена для бытового использования.

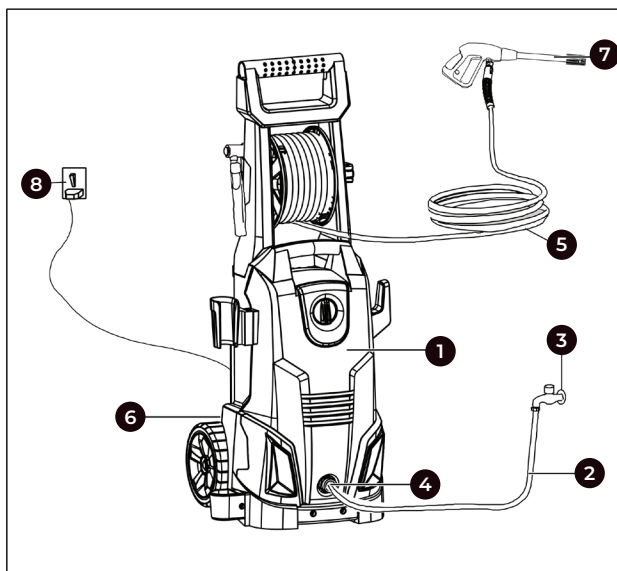

- | | |
|--|----------------------------|
| 1. Мойка высокого давления | 5. Шланг высокого давления |
| 2. Шланг подвода воды (не входит в комплектацию) | 6. Выход воды |
| 3. Водопроводный кран | 7. Распылитель |
| 4. Вход воды | 8. Розетка электропитания |

Технические характеристики

Характеристики	HPW 165	HPW 185
Мощность, Вт	2000	2200
Номинальная производительность, л/мин	6.0	6.3
Максимальная производительность, л/мин	7.5	7.8
Номинальное давление, бар	100	110
Максимальное давление, бар	150	165
Температура воды (макс.), °C	40	40
Длина шланга, м	5	5
Длина кабеля, м	5	5
Степень защиты	IPX5	IPX5
Напряжение сети, В	220	220
Частота, Гц	50	50

Эксплуатация аппарата

Источник электропитания

- Проследите за тем, чтобы используемый источник электропитания соответствовал требованиям к источнику электропитания, указанным на шильдике изделия.
- Убедитесь в том, что переключатель находится в положении "Выкл.". Если вы вставляете штепсель в розетку, а переключатель находится в положении "Вкл.", инструмент немедленно заработает, что может стать причиной травмы.

Удлинитель

Когда рабочая площадка удалена от источника электропитания, пользуйтесь удлинителем. Удлинитель должен иметь требуемую площадь поперечного сечения и обеспечивать работу инструмента заданной мощности. Разматывайте удлинитель только на реально необходимую для данного конкретного применения длину.

Подготовка к работе

Извлеките мойку из упаковки, проверьте комплектацию и отсутствие механических повреждений на мойке.

- Присоедините высоконапорный шланг к выходу воды под давлением из мойки.
- Присоедините ручку распыления к шлангу. Перед тем, как включить мойку, убедитесь, что шланг полностью размотан. При работающей мойке НЕ ДОПУСКАЙТЕ запутывания шнура.
- Вставьте сопло или аксессуар, которым собираетесь пользоваться.
- Подключите мойку к источникам воды и электричества.



Внимание! Эксплуатация мойки без фильтра очистки воды приведет к быстрому выходу из строя помпы мойки, что не будет являться гарантийным случаем.

Регулировка струи

На некоторых насадках угол распыления может регулироваться поворотом сопла. Это позволяет выбирать ширину струи поворотом от 0°, чтобы получить узкую и мощную струю, и до 60°, чтобы получить струю более широкой.

Тонкая струя с большей силой воздействует на очищаемую поверхность, что позволяет производить обработку в глубину на небольших поверхностях. Однако такую струю следует использовать с осторожностью, так как она может повредить некоторые поверхности.

Более широкая струя позволяет прекрасно обрабатывать поверхности больших размеров, уменьшая при этом риск ее повреждения. Широкой струей также можно быстрее очищать поверхности.

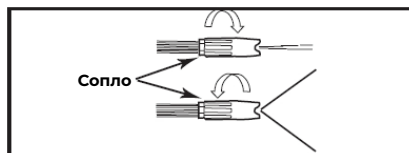

Регулировка ширины струи на сопле
(на некоторых соплах не предусмотрена)

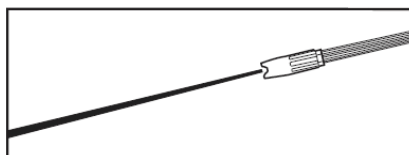

Тонкая и мощная струя

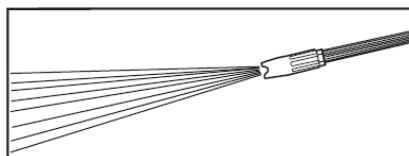

Широкая струя

Чистка сопла

Полностью или частично забитое сопло может привести к значительному снижению расхода воды и заставить мойку вибрировать во время распыления. Чтобы прочистить сопло:

- Выключите мойку и отсоедините ее от розетки.

- Прекратите подачу воды. Продуйте шланг, нажав два-три раза на спусковой рычаг.
- Отсоедините трубу-насадку от распылителя.
- Поверните сопло до положения «узкая струя».
- Введите шпильку или распрямленную канцелярскую скрепку в отверстие сопла и с ее помощью ликвидируйте засорение.
- Вставьте шпильку в отверстие сопла и ликвидируйте засорение.

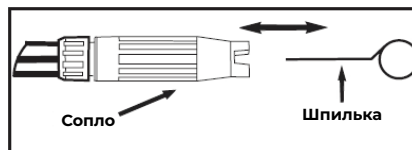

Работа мойки от водопровода



Внимание! Температура воды должна быть не выше 40°C.

- Подключите всасывающий шланг к водопроводу.
- Рекомендуемая длина шланга до 25 метров. Включите подачу воды.



Внимание! Убедитесь, что внутри шланга нет песка или грязи.

Во избежание попадания в мойку грязи пропустите воду через шланг перед подключением к мойке.

Работа мойки в режиме всасывания

Мойка может работать в режиме всасывания воды из резервуаров и водоемов. Для этого длина всасывающего шланга **не должна превышать 2 метров** при диаметре 3/4", а мойка должна быть установлена **не выше 0.5 метров** от поверхности воды.



Внимание! Подключая мойку к источнику воды без давления, обязательно пользуйтесь дополнительными средствами фильтрации воды во избежание попадания грязи в мойку.

- Отсоедините шланг высокого давления от выпускного штуцера.
- Проверив наличие впускного фильтра, прочно закрепите всасывающий шланг на впускном штуцере.
- Запустите мойку, переведя выключатель в положение "ВКЛ".
- Дождитесь равномерной подачи струи из выпускного штуцера.

- Выключив мойку, подсоедините шланг высокого давления к мойке, идущий к пистолету.
- Снова запустить мойку и нажать курок пистолета.

Регулируемый распылитель

Сначала отключите распылитель. Удерживая конец распылителя, поверните его переднюю часть по часовой стрелке. Из распылителя будет подаваться струя конической формы (рис. 2). Если повернуть переднюю часть распылителя в направлении против часовой стрелки, вода будет подаваться прямой струей (рис. 1).



Рисунок 1



Рисунок 2

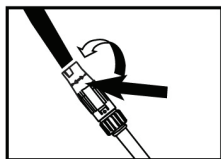

Рисунок 3

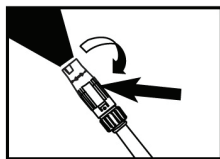

Рисунок 4

Регулирование давления распылителя (высокое / низкое)

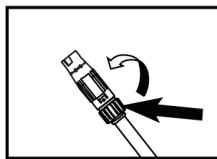
Использование высокого давления:

Отпустите гашетку и убедитесь, что распыление воды полностью прекратилось. Поверните конец распылителя против часовой стрелки (рис. 4). Теперь при нажатии гашетки распылитель будет подавать воды под высоким давлением. Снова завинтите верхнюю часть.

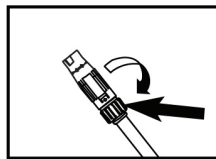
Использование низкого давления:

Отпустите гашетку и убедитесь, что распыление воды полностью прекратилось. Поверните конец распылителя по часовой стрелки (рис. 3). Теперь при нажатии гашетки распылитель будет подавать воды под низким давлением.



ОСТОРОЖНО: Высокое и низкое давление выбирается поворотом концевой части. Давление должно выбираться, когда распылитель находится в полностью закрытом положении.

Использование мощного средства:

Налейте мощнее средство в емкость. Установите регулируемый распылительную трубку в режим низкого давления. Нажмите гашетку, чтобы начать подачу мощнее средства.

Обслуживание инструмента



Внимание! Приступая к каким-либо действиям, связанным со сборкой, регулировкой, ремонтом или обслуживанием, следует обязательно вынуть вилку кабеля питания из розетки.

Рекомендации

- Содержите аппарат в чистоте!
- Для чистки пластмассовых элементов инструмента запрещается использовать какие-либо едкие средства.
- После завершения работы, для устранения пыли и для очистки вентиляционных отверстий в корпусе двигателя следует продуть инструмент струей сжатого воздуха. Устойчивые загрязнения рекомендуется устранять при помощи мягкой влажной ткани, смоченной в мыльной воде.
- Систематически контролируйте состояние угольных щеток электрического двигателя (загрязненные или чрезмерно изношенные щетки могут вызвать сильное искрение и уменьшение частоты вращения шпинделя, а также выход его из строя).
- Периодически очищайте фильтр очистки воды, установленный на входе мойки. Используйте для очистки фильтра струю воды или мягкую щетку.
- Для обеспечения безопасности и надежности мойки, ремонт или регулировку необходимо производить в авторизированных сервисных центрах ALTECO.

Возможные неисправности и методы их устранения

Неисправность	Возможная причина	Действия по устранению
Помпа не достигает установленного давления	Износ форсунки	Обратитесь в сервисный центр ALTECO
	Загрязнение фильтра воды	Очистите фильтр
	Недостаточное питание водой	Полностью откройте водопроводный кран / укоротите всасывающий шланг или уменьшите высоту всасывания при самовсасывании из емкости
	Подсос воздуха	Проверьте соединения на герметичность

Неисправность	Возможная причина	Действия по устранению
Скачки давления	Загрязнение фильтра воды	Очистите фильтр
	Высокая температура воды на входе	Понизьте температуру воды ниже 40°C
	Засорение форсунки	Очистите форсунку
Двигатель гудит, но мойка не работает	Недостаточное напряжение сети	Проверьте напряжение сети
	Слишком длинный кабель питания (более 50м)	Проверьте характеристики удлинителя
	Длительный простой мойки	Обратитесь в сервисный центр ALTECO
	Мойка неисправна	Обратитесь в сервисный центр ALTECO
Электродвигатель не запускается	Отсутствие напряжения в сети	Проверьте напряжение в сети
	Длительный простой мойки	Обратитесь в сервисный центр ALTECO
	Мойка неисправна	Обратитесь в сервисный центр ALTECO
Утечка воды	Износ уплотнительных прокладок помпы	Обратитесь в сервисный центр ALTECO
	Соединения шлангов не герметичны	Проверьте соединения на герметичность
Повышенный шум	Высокая температура воды на входе	Понизьте температуру воды ниже 40°C
Утечка масла	Износ уплотнительных прокладок	Обратитесь в сервисный центр
При нажатии на курок пистолета мойка не включается или низкое давление на выходе	Засорение форсунки	Очистите форсунку
В режиме ожидания двигатель мойки периодически включается	Соединения шлангов не герметичны	Проверьте соединения на герметичность
	Протекает клапан пистолета	Замените пистолет
	Износ уплотнительных прокладок помпы	Обратитесь в сервисный центр ALTECO

Гарантийные условия

Не предназначен для профессионального применения. Предприятие-изготовитель гарантирует безотказную работу инструмента в течение 12 месяцев со дня продажи при условии соблюдения потребителем правил хранения и эксплуатации.

Если в течение гарантийного срока неисправность инструмента произошла по вине изготовителя - производится гарантийный ремонт заводом-изготовителем.

Гарантийный ремонт не производится и претензии не принимаются в случае:

- отсутствия в гарантийном свидетельстве штампа торгующей организации и даты продажи
- повреждения инструмента при транспортировке и эксплуатации
- не соблюдения условий эксплуатации
- превышения сроков и нарушения условий хранения

Правила хранения и утилизации электроинструмента

Хранение

Рекомендуется хранить и транспортировать инструмент в специальной упаковке (кейсе) или иным способом, обеспечивающим защиту от загрязнения, повреждений, воздействия влаги, прямых солнечных лучей, высоких температур или резкого их изменения.

Сроки хранения, службы. Ресурс и утилизация

- Срок хранения изделия составляет 10 (десять) лет при соблюдении условий хранения, указанных в данном руководстве по эксплуатации. Срок хранения исчисляется с даты производства изделия. По окончании этого срока вне зависимости от технического состояния изделия хранение должно быть прекращено и принято решение о проверке технического состояния изделия, направлении в ремонт или утилизации и об установлении нового срока хранения. Дата изготовления указана на этикетке инструмента.
- Срок службы изделия составляет 3 (три) года при соблюдении условий хранения и правил эксплуатации, а также правильности сборки и монтажа инструмента, указанных в данном руководстве по эксплуатации. Срок службы исчисляется с даты продажи изделия.

- По истечению срока службы или после достижения назначенного ресурса, инструмент не должен использоваться и подлежит утилизации без нанесения экологического ущерба окружающей среде, в соответствии с нормами и правилами, действующими на территории государства-члена Евразийского Экономического Союза, на которой осуществляется утилизация данного инструмента.
- Утилизация инструмента и комплектующих узлов заключается в его полной разборке и последующей сортировке по видам материалов и веществ, для последующей переплавки или использования при вторичной переработке.
- Данный инструмент и комплектующие узлы изготовлены из безопасных для окружающей среды и здоровья человека материалов и веществ. Тем не менее, для предотвращения негативного воздействия на окружающую среду, по окончании использования инструмента (истечению срока службы) или его непригодности к дальнейшей эксплуатации, инструмент подлежит сдаче в приемные пункты по переработке металлолома и пластмасс.

Өндіруші өнімнің конструкциясына, дизайнына және конфигурациясына өзгерістер енгізу құқығын өзіне қалдырады.

Производитель оставляет за собой право на внесение изменений в конструкцию, дизайн и комплектацию изделий.

